

# Schattensegel höhenverstellbar 5x5m

Premium Spielanlage nach DIN EN 1176 | Art.-Nr.: 8LW-00183-10



**Lilowersum**  
Spielgeräte & Stadtmobiliar Online



**DIN**

EN 1176

**10 J.**

GARANTIE\*

## TECHNISCHE SPEZIFIKATIONEN

Maße (L x B x H) 5x5m

Technische Zeichnung / Ansicht

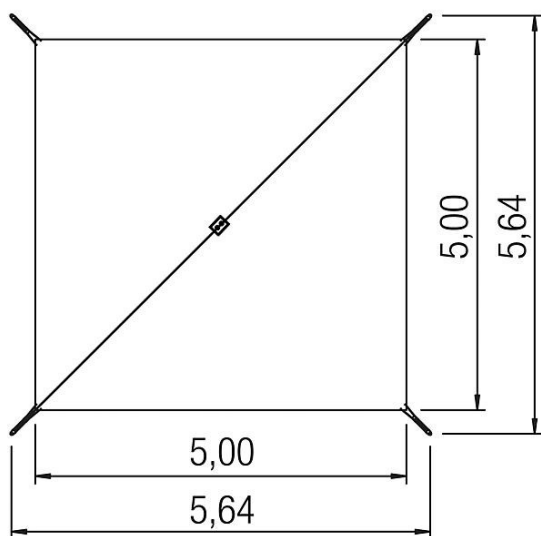
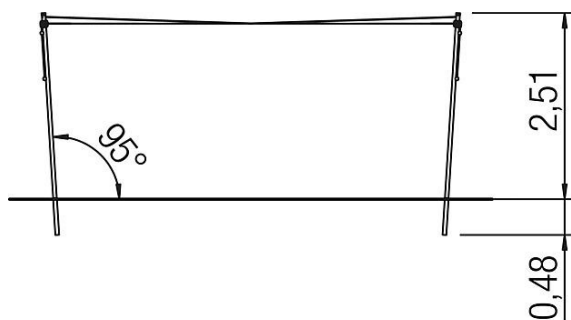

\*Die geltenden Garantiebestimmungen können Sie den jeweils aktuellen AGB entnehmen.